

男子団体

男子団体 Aブロック	神戸市立工業高等専門学校	大阪府立大学工業高等専門学校	明石工業高等専門学校	勝-敗	順位
神戸市立工業高等専門学校	/	○ 2-1	○ 2-0	M 4-1 G 8-2 P 197-137	1
大阪府立大学工業高等専門学校	× 1-2	/	× 0-3	M 1-5 G 4-10 P 205-274	3
明石工業高等専門学校	× 0-2	○ 3-0	/	M 3-2 G 6-6 P 212-203	2
男子団体 Bブロック	奈良工業高等専門学校	近畿大学工業高等専門学校	舞鶴工業高等専門学校	勝-敗	順位
奈良工業高等専門学校	/	× 0-3	× 1-2	M 1-5 G 4-10 P 213-260	3
近畿大学工業高等専門学校	○ 3-0	/	○ 3-0	M 6-0 G 12-1 P 268-123	1
舞鶴工業高等専門学校	○ 2-1	× 0-3	/	M 2-4 G 4-9 P 162-260	2

男子団体

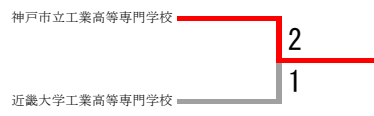

女子団体

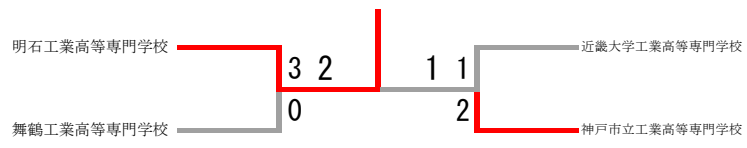

女子ダブルス

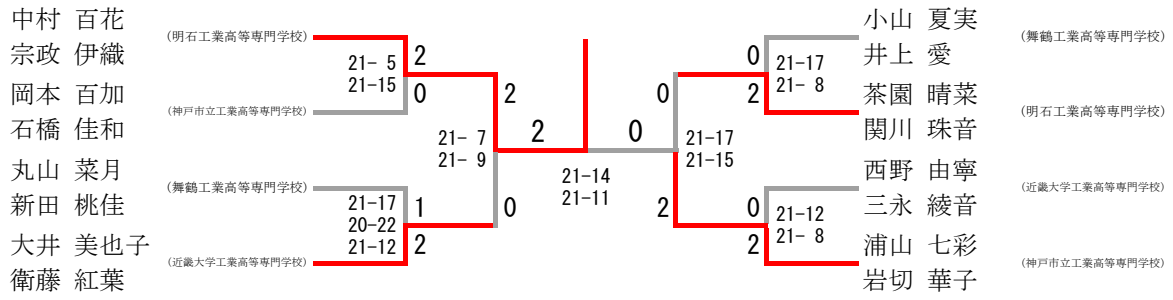

三位決定戦

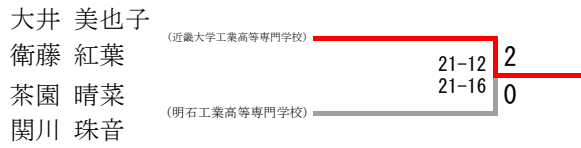

男子シングルス

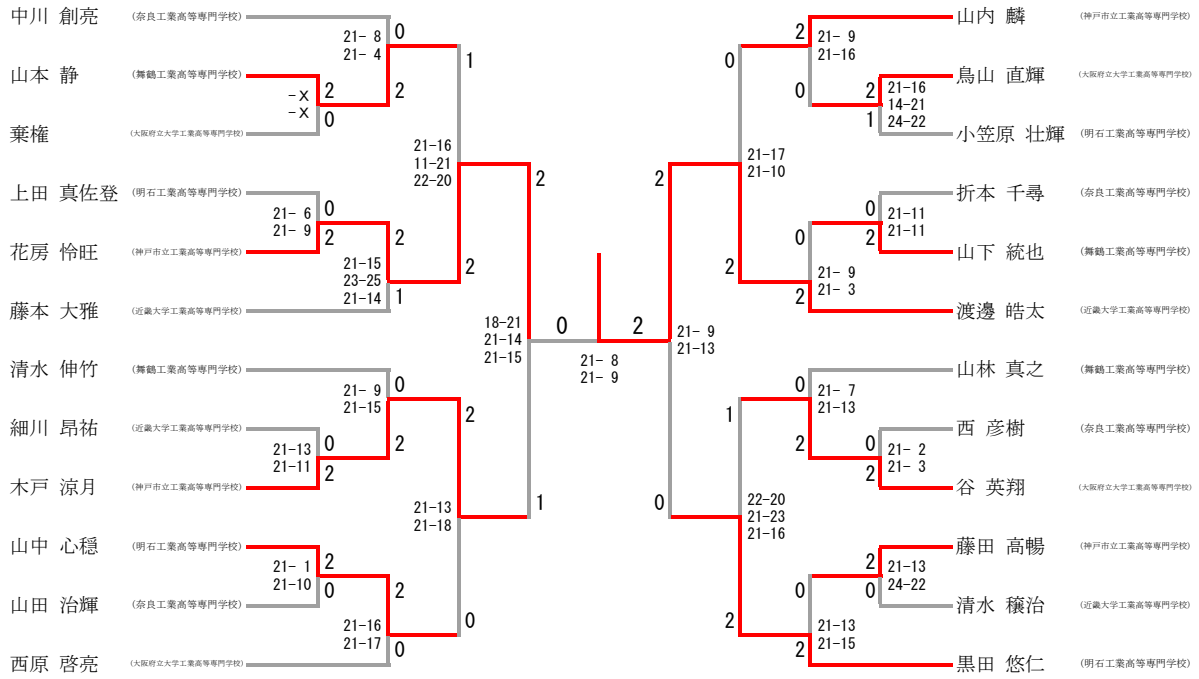

三位決定戦

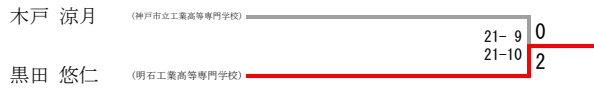

女子シングルス

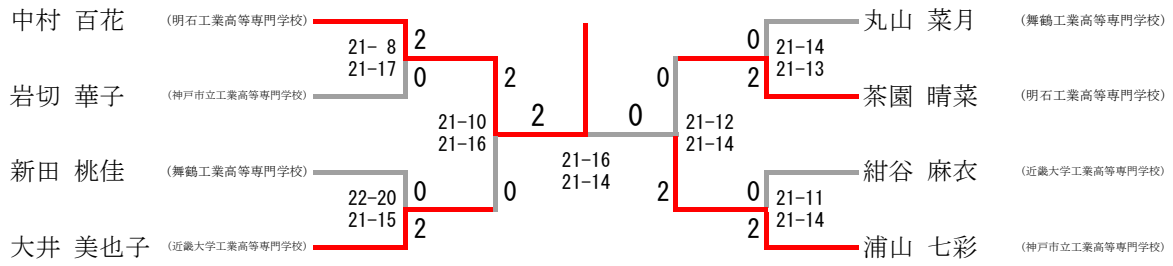

三位決定戦

